

# Eclipse



**Thermostat-Ventilunterteile**  
Mit automatischer Durchflussregelung

# Eclipse

Der erforderliche Durchfluss der einzelnen Heizkörper wird direkt am Thermostat-Ventilunterteil Eclipse eingestellt. Dadurch ist der hydraulische Abgleich mit einem Dreh erledigt. Der eingestellte Durchfluss wird nicht überschritten. D.h. auch bei einem Überangebot, z.B. aufgrund schließender Nachbarventile oder während der morgendlichen Aufheizphase, regelt Eclipse den Durchfluss automatisch auf den eingestellten Wert. Das Ventil regelt den Durchfluss unabhängig vom Differenzdruck. Komplexe Berechnungen zur Ermittlung der Einstellwerte sind deshalb nicht erforderlich.



## Hauptmerkmale

- > **Automatischer hydraulischer Abgleich**  
Durch integrierten Durchflussregler
- > **Einstellen und vergessen**  
Der eingestellte Durchfluss wird nie überschritten
- > **Großer Durchflussbereich von 10 bis 150 l/h**  
Für vielfältige Anwendungen
- > **Ideal für die Sanierung**  
Durch einfache Auslegung und Standard Baulängen
- > **Alle Ventilgehäuse mit II+ Kennzeichnung sind auf Eclipse umrüstbar**  
bei z.B. V-exact II, Standard, Multilux oder Multilux 4-Set

## Technische Beschreibung

### Anwendungsbereich:

Heizungs- und Kühlanlagen.

### Funktionen:

Temperaturregelung  
Automatische Durchflussregelung  
Absperrn

### Dimensionen:

DN 10 – 20

### Nenndruck:

PN 10

### Temperatur:

Max. Betriebstemperatur: 120 °C,  
mit Bauschutzkappe oder Stellantrieb  
100 °C, mit Pressanschluss 110 °C.  
Min. Betriebstemperatur: -10 °C.

### Durchflussbereich:

Der Durchfluss kann innerhalb des angegebenen Bereiches stufenlos eingestellt werden: 10 – 150 l/h.  
Werkseinstellung: Inbetriebnahme-Stellung

(Max. Nenndurchfluss  $q_{mN}$  bei 10 kPa nach EN 215: 110 l/h)

### Differenzdruck ( $\Delta p_v$ ):

Max. Differenzdruck:

60 kPa (<30 dB(A))

Min. Differenzdruck:

10 – 100 l/h = 10 kPa

100 – 150 l/h = 15 kPa

### Werkstoffe:

Ventilgehäuse: korrosionsbeständiger Rotguss

O-Ringe: EPDM

Ventilteller: EPDM

Druckfeder: Edelstahl

Thermostat-Oberteil: Messing, PPS.

Das komplette Thermostat-Oberteil kann mit dem HEIMEIER-Montagegerät ohne Entleeren der Anlage ausgewechselt werden.

Spindel: Niro-Stahlspindel mit doppelter O-Ring-Abdichtung.

### Oberflächenbehandlung:

Ventilgehäuse und Anschlussverschraubung vernickelt.

### Kennzeichnung:

THE, Ländercode,  
Durchflussrichtungspfeil, DN und KEYMARK-Kennzeichnung.  
II+ Kennzeichnung.  
Bauschutzkappe orange.

### Normen:

Ventile entsprechen folgenden Anforderungen:

– KEYMARK-zertifiziert und geprüft nach DIN EN 215.



011

### Rohranschluss:

Das Gehäuse mit Innengewinde ist ausgelegt für den Anschluss an Gewinderohr, oder in Verbindung mit Klemmverschraubungen an Kupfer-Präzisionsstahl- oder Verbundrohr (nur DN 15). Die Ausführung mit Außengewinde ermöglicht mit den entsprechenden Klemmverschraubungen zusätzlich den Anschluss von Kunststoffrohr. Ausführungen mit Viega Pressanschluss (15 mm) mit SC-Contur sind geeignet für Kupferrohr, Viega Sanpress-Edelstahlrohr und Prestabo-Stahlrohr.

### Anschluss für Thermostat-Köpfe und Stellantriebe

HEIMEIER M30x1,5

## Aufbau

### Eclipse

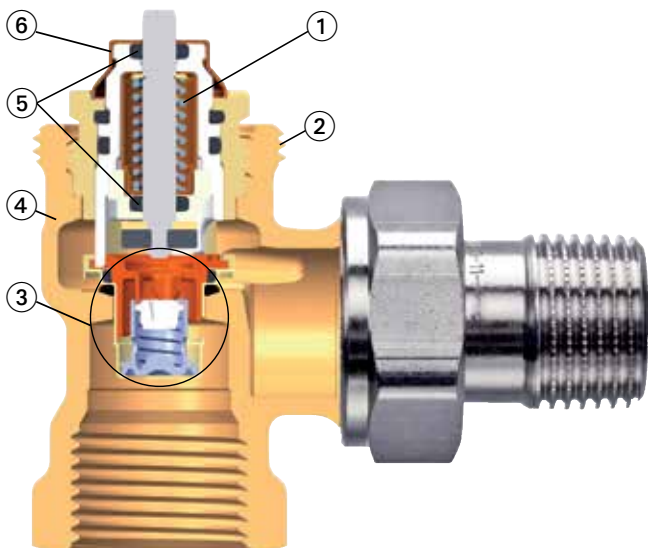

1. Die starke Druckfeder in Kombination mit hoher Stellkraft stellt sicher, dass das Ventil nach längerem Schließen nicht festsetzt
2. HEIMEIER Anschluss-technologie M 30 x 1,5 für Thermostat-Köpfe oder Stellantriebe
3. Durchflussregler
4. Gehäuse aus korrosionsbeständigem Rotguss
5. Langlebige doppelte O-Ring-Abdichtung
6. Durchflusseinstellung

### Austauschbares Oberteil

Das komplette Thermostat-Oberteil kann mit dem HEIMEIER Montagegerät ohne Entleeren der Anlage ausgewechselt werden.

## Funktion

### Eclipse Durchflussregler

Durch Drehen der Ziffernkappe mit dem Einstellschlüssel oder Maulschlüssel SW 11 wird eine Regelkulisce auf den berechneten Durchflusswert eingestellt. Steigt der Durchfluss am Ventil, so wird eine Hülse durch den steigenden Druck bewegt und begrenzt dadurch den Durchfluss stetig auf

den eingestellten Wert. Der eingestellte Durchfluss wird somit niemals überschritten. Sinkt der Durchfluss unter den eingestellten Durchflusswert, so drückt eine Feder die Hülse in ihre Ausgangsposition zurück.

## Anwendung

Die Thermostat-Ventilunterteile Eclipse werden in Zweirohr-Pumpenwarmwasser-Heizungsanlagen mit normaler bis höherer Temperaturspreizung eingesetzt.

Der erforderliche Durchfluss der einzelnen Heizkörper wird direkt am Thermostat-Ventilunterteil Eclipse eingestellt. Dadurch ist der hydraulische Abgleich mit einem Dreh erledigt. Der eingestellte Durchfluss wird nicht überschritten. D.h. auch bei einem Überangebot, z.B. aufgrund schließender Nachbarventile oder während der morgendlichen Aufheizphase, regelt Eclipse den Durchfluss automatisch auf den eingestellten Wert.

Das Ventil regelt den Durchfluss unabhängig vom Differenzdruck. Komplexe Berechnungen zur Ermittlung der Einstellwerte sind deshalb nicht erforderlich. Druckverluste im Rohrnetz von Altanlagen müssen bei der Sanierung nicht ermittelt werden. Benötigt wird lediglich die Heizleistung aus der dann die entsprechende maximale Durchflussmenge ermittelt wird (siehe auch Einstelltabelle). Ausschließlich der Mindest-Differenzdruck muss am ungünstigsten Ventil anliegen. Dieser kann bei Bedarf zur Optimierung der Pumpeneinstellung geprüft werden (siehe Zubehör).

### Umrüstung

Bei der Sanierung bestehender Anlagen ermöglichen die Baumaße gemäß EN 215 des Eclipse Ventiles einen einfachen Austausch alter Thermostatventile. Alle HEIMEIER Thermostat-Ventilunterteile mit II+ Kennzeichnung, wie z.B. V-exact II, Standard, Multilux, Multilux 4-Set, sind auf Eclipse umrüstbar.

### Geräuschverhalten

Um einen geräuscharmen Betrieb gewährleisten zu können, sollten folgende Bedingungen erfüllt sein:

- Der Differenzdruck über Eclipse sollte 60 kPa = 600 mbar = 0,6 bar nicht überschreiten (<30 dB(A)).
- Der Massenstrom muss korrekt eingestellt sein.
- Die Anlage muss vollständig entlüftet sein.

### Anwendungsbeispiel

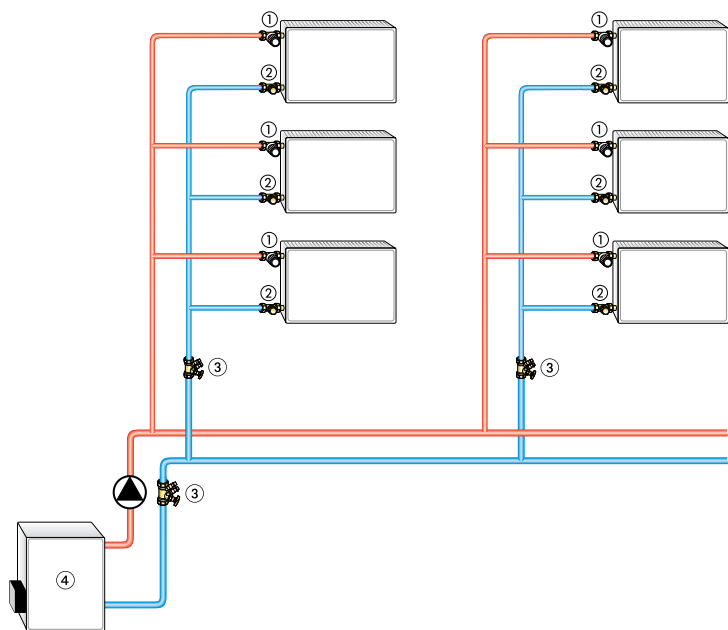

1. Eclipse Thermostat-Ventilunterteil mit automatischer Durchflussregelung
2. Rücklaufverschraubung Regulux/Regutec
3. STAD Einregulierungsventil, für Wartung und Diagnose
4. Wärmeerzeuger

### Hinweise

- Die Zusammensetzung des Wärmeträgermediums sollte zur Vermeidung von Schäden und Steinbildung in Warmwasserheizanlagen der VDI Richtlinie 2035 entsprechen. Für Industrie- und Fernwärmanlagen ist das VdTÜV-Merkblatt 1466/AGFW-Arbeitsblatt FW 510 zu beachten. Im Wärmeträgermedium enthaltene Mineralöle bzw. mineralölhaltige Schmierstoffe jeder Art führen zu starken Quellerscheinungen und in den meisten Fällen zum Ausfall von EPDM-Dichtungen. Beim Einsatz von nitritfreien Frost- und Korrosionsschutzmitteln auf der Basis von Ethylenglykol sind die entsprechenden Angaben, insbesondere über die Konzentration der einzelnen Zusätze, den Unterlagen des Frost- und Korrosionsschutzmittel-Herstellers zu entnehmen.
- Stark verschmutzte Bestandsanlagen vor dem Austausch von Thermostatventilen spülen.

- Die Thermostat-Ventilunterteile passen zu HEIMEIER Thermostat-Köpfen und HEIMEIER oder TA thermischen bzw. motorischen Stellantrieben. Die optimale Abstimmung der Komponenten untereinander gewährleistet ein Höchstmaß an Sicherheit. Bei Verwendung von Stellantrieben anderer Hersteller ist zu beachten, dass deren Stellkraft im Schließbereich auf Thermostat-Ventilunterteile mit weichdichtenden Ventiltellern angepasst ist.

## Bedienung

### Durchflusseinstellung

Die Einstellung kann zwischen 1 und 15 (10 bis 150 l/h) stufenlos gewählt werden.

Mit dem Einstellschlüssel (Art.-Nr. 3930-02.142 ) oder Maulschlüssel SW 11 kann nur der Fachmann die Einstellung vornehmen oder verändern. Eine Manipulation per Hand durch Unbefugte ist ausgeschlossen.

- Einstellschlüssel oder Maulschlüssel SW 11 auf Ventiloberteil aufsetzen.
- Index des gewünschten Einstellwertes auf die Richtmarkierung\*) des Ventiloberteiles drehen.
- Schlüssel oder Maulschlüssel SW 11 abziehen. Einstellwert kann am Ventiloberteil aus Betätigungsrichtung abgelesen werden (siehe Abb.).

### Stirnseitige und seitliche Ablesbarkeit

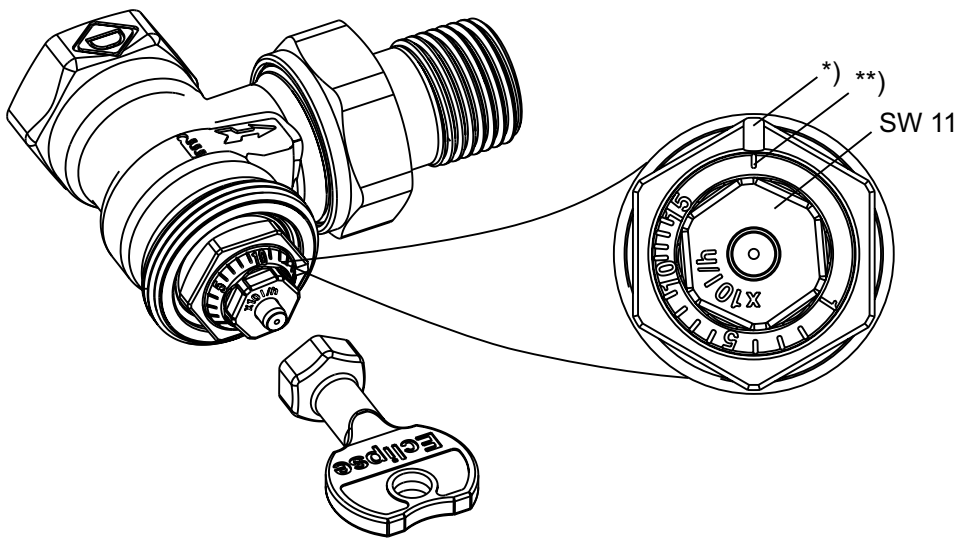

\*) Richtmarkierung

\*\*\*) Inbetriebnahme-Stellung

Einstellwert	1	I	I	I	5	I	I	I	I	10	I	I	I	I	15
l/h	10	20	30	40	50	60	70	80	90	100	110	120	130	140	150

Regeldifferenz [xp] max. 2 K.

Regeldifferenz [xp] max. 1 K bis 90 l/h.

## Diagramm

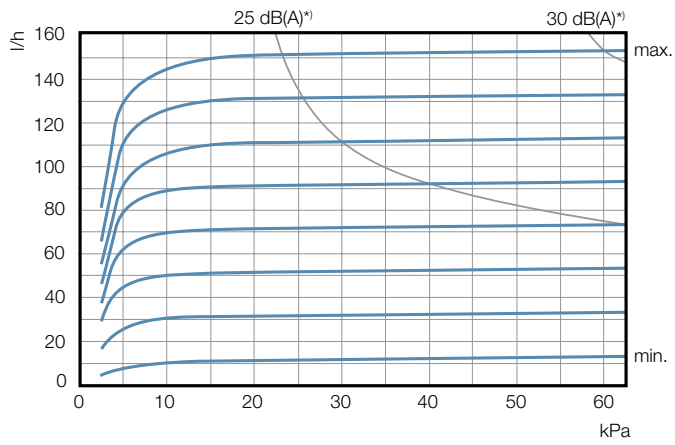

### Geringste Durchflusstoleranzen

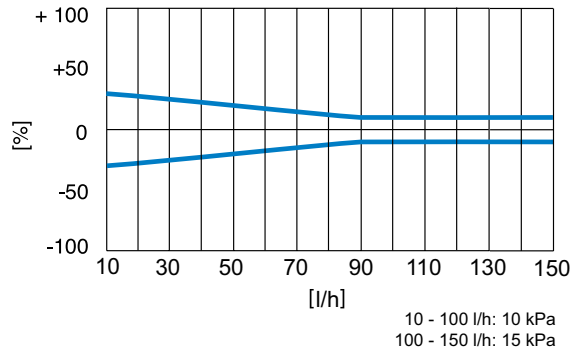

\*) Regeldifferenz [xp] max. 2 K.

## Einstelltabelle

### Einstellwerte bei unterschiedlicher Heizkörperleistung und Systemspreizung

Q [W]	200	250	300	400	500	600	700	800	900	1000	1200	1400	1600	1800	2000	2200	2400	2600	2800	3000	3200	3400	3600	3800	4000	4800	5300	6500	6800			
$\Delta t$ [K]																																
10	2	2	3	3	4	5	6	7	8	9	10	12	14	15																		
15	1	1	2	2	3	3	4	5	5	6	7	8	9	10	12	13	14	15														
20	1	1	1	2	2	3	3	3	4	4	5	6	7	8	9	10	10	11	12	13	14	15										
30	1	1	1	1	1	2	2	2	3	3	3	4	5	5	6	6	7	8	8	9	9	10	10	11	12	14	15					
40		1	1	1	1	1	2	2	2	2	3	3	3	4	4	5	5	6	6	7	7	7	8	8	9	10	11	14	15			

$\Delta p$  min. 10 - 100 l/h = 10 kPa  
 $\Delta p$  min. 100 - 150 l/h = 15 kPa

Q = Heizkörperleistung  
 $\Delta t$  = Systemspreizung  
 $\Delta p$  = Differenzdruck

#### Beispiel:

Q = 1000 W,  $\Delta t$  = 15 K  
 Einstellwert: **6** ( $\approx$  60 l/h)

## Artikel

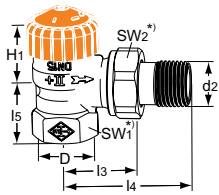

### Eck

DN	D	d2	I3	I4	I5	H1	Durchflussbereich [l/h]	EAN	Artikel-Nr.
10	Rp3/8	R3/8	26	52	23,5	23,5	10-150	4024052929313	3931-01.000
15	Rp1/2	R1/2	29	58	27	23,5	10-150	4024052929412	3931-02.000
20	Rp3/4	R3/4	34	66	29	23,5	10-150	4024052930715	3931-03.000

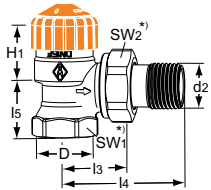

### Eck

mit verkürzten Baumaßen. Messing. Nicht geeignet für Klemmverschraubungen für Verbundrohr.

DN	D	d2	I3	I4	I5	H1	Durchflussbereich [l/h]	EAN	Artikel-Nr.
10	Rp3/8	R3/8	24	49	20	24	10-150	4024052932313	3461-01.000
15	Rp1/2	R1/2	26	53	23	23,5	10-150	4024052932412	3461-02.000
20	Rp3/4	R3/4	30	63	26	21,5	10-150	4024052932511	3461-03.000

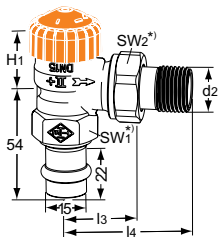

### Eck

mit Viega Pressanschluss 15 mm

DN	d2	I3	I4	H1	Durchflussbereich [l/h]	EAN	Artikel-Nr.
15	R1/2	29	58	23,5	10-150	4024052938018	3941-15.000

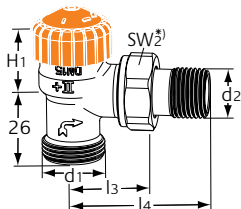

### Eck

mit Außengewinde G 3/4

DN	d1	d2	I3	I4	H1	Durchflussbereich [l/h]	EAN	Artikel-Nr.
15	G3/4	R1/2	29	58	21,5	10-150	4024052930616	3935-02.000

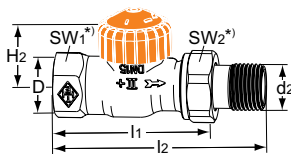

### Durchgang

DN	D	d2	I1	I2	H2	Durchflussbereich [l/h]	EAN	Artikel-Nr.
10	Rp3/8	R3/8	59	85	21,5	10-150	4024052929511	3932-01.000
15	Rp1/2	R1/2	66	95	21,5	10-150	4024052929610	3932-02.000
20	Rp3/4	R3/4	74	106	23,5	10-150	4024052929917	3932-03.000

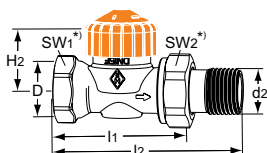

### Durchgang

mit verkürzten Baumaßen. Messing. Nicht geeignet für Klemmverschraubungen für Verbundrohr.

DN	D	d2	I1	I2	H2	Durchflussbereich [l/h]	EAN	Artikel-Nr.
10	Rp3/8	R3/8	50	76	22,5	10-150	4024052932610	3462-01.000
15	Rp1/2	R1/2	55	83	22,5	10-150	4024052932719	3462-02.000
20	Rp3/4	R3/4	65	97	22,5	10-150	4024052932818	3462-03.000

\*) SW1: DN 10 = 22 mm, DN 15 = 27 mm, DN 20 = 32 mm  
 SW2: DN 10 = 27 mm, DN 15 = 30 mm, DN 20 = 37 mm

Maße H1 und H2 bei Auflagefläche Thermostat-Kopf oder Stellantrieb.

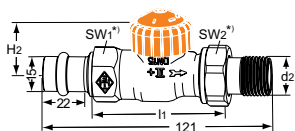
**Durchgang**  
 mit Viega Pressanschluss 15 mm

DN	d2	l1	H2	Durchflussbereich [l/h]	EAN	Artikel-Nr.
15	R1/2	66	21,5	10-150	4024052938117	3942-15.000

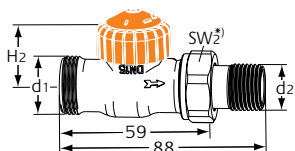
**Durchgang**  
 mit Außengewinde G 3/4

DN	d1	d2	H2	Durchflussbereich [l/h]	EAN	Artikel-Nr.
15	G3/4	R1/2	21,5	10-150	4024052933013	3936-02.000

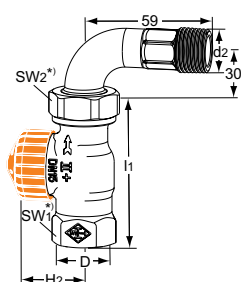
**Durchgang**  
 mit Bogenverschraubung

DN	D	d2	l1	H2	Durchflussbereich [l/h]	EAN	Artikel-Nr.
15	Rp1/2	R1/2	66	21,5	10-150	4024052933013	3944-02.000

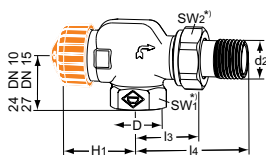

**Axial**

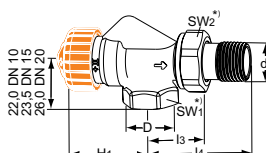
DN	D	d2	l3	l4	H1	Durchflussbereich [l/h]	EAN	Artikel-Nr.
10	Rp3/8	R3/8	26	52	31,5	10-150	4024052929115	3930-01.000
15	Rp1/2	R1/2	29	58	31,5	10-150	4024052929214	3930-02.000

**Axial**

mit verkürzten Baumaßen. Messing. Nicht geeignet für Klemmverschraubungen für Verbundrohr.

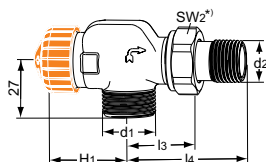
DN	D	d2	l3	l4	H1	Durchflussbereich [l/h]	EAN	Artikel-Nr.
10	Rp3/8	R3/8	24,5	50	34,5	10-150	4024052932016	3460-01.000
15	Rp1/2	R1/2	26	53	34,5	10-150	4024052932115	3460-02.000
20	Rp3/4	R3/4	30	63	34,5	10-150	4024052932214	3460-03.000

**Axial**

mit Außengewinde G 3/4

DN	d1	d2	l3	l4	H1	Durchflussbereich [l/h]	EAN	Artikel-Nr.
15	G3/4	R1/2	29	58	31,5	10-150	4024052930913	3937-02.000

\*) SW1: DN 10 = 22 mm, DN 15 = 27 mm, DN 20 = 32 mm  
 SW2: DN 10 = 27 mm, DN 15 = 30 mm, DN 20 = 37 mm

Maße H1 und H2 bei Auflagefläche Thermostat-Kopf oder Stellantrieb.



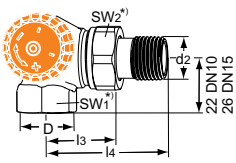

### Winkeleck

Anschluss am Heizkörper links

DN	D	d2	l3	l4	Durchflussbereich [l/h]	EAN	Artikel-Nr.
10	Rp3/8	R3/8	26	52	10-150	4024052931019	3933-01.000
15	Rp1/2	R1/2	29	58	10-150	4024052931217	3933-02.000

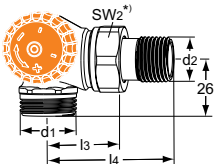

### Winkeleck

mit Außengew. G 3/4

Anschluss am Heizkörper links

DN	d1	d2	l3	l4	Durchflussbereich [l/h]	EAN	Artikel-Nr.
15	G3/4	R1/2	29	58	10-150	4024052931316	3938-02.000

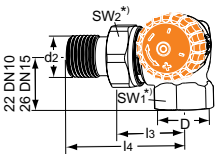

### Winkeleck

Anschluss am Heizkörper rechts

DN	D	d2	l3	l4	Durchflussbereich [l/h]	EAN	Artikel-Nr.
10	Rp3/8	R3/8	26	52	10-150	4024052931118	3934-01.000
15	Rp1/2	R1/2	29	58	10-150	4024052931415	3934-02.000

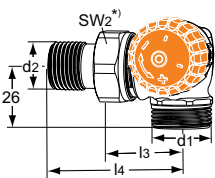

### Winkeleck

mit Außengew. G 3/4

Anschluss am Heizkörper rechts

DN	d1	d2	l3	l4	Durchflussbereich [l/h]	EAN	Artikel-Nr.
15	G3/4	R1/2	29	58	10-150	4024052931514	3939-02.000

\*) SW1: DN 10 = 22 mm, DN 15 = 27 mm, DN 20 = 32 mm

SW2: DN 10 = 27 mm, DN 15 = 30 mm, DN 20 = 37 mm

Maße H1 und H2 bei Auflagefläche Thermostat-Kopf oder Stellantrieb.

## Zubehör



**Einstellschlüssel**

für Eclipse. Farbe orange.

**EAN**
**Artikel-Nr.**

4024052937714

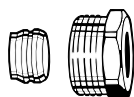
3930-02.142

**Klemmverschraubung**

für Kupfer- oder Präzisionsstahlrohr nach DIN EN 1057/10305-1/2.

Anschluss Innengewinde Rp3/8 – Rp3/4. Metallisch dichtend. Messing vernickelt. Bei einer Rohrwanddicke von 0,8 – 1 mm sind Stützhülsen einzusetzen. Angaben der Rohrhersteller beachten.

**Ø Rohr**
**DN**
**EAN**
**Artikel-Nr.**

12

10 (3/8")

4024052174614

2201-12.351

14

15 (1/2")

4024052174713

2201-14.351

15

15 (1/2")

4024052175017

2201-15.351

16

15 (1/2")

4024052175116

2201-16.351

18

20 (3/4")

4024052175215

2201-18.351

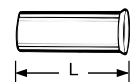
**Stützhülse**

für Kupfer- oder Präzisionsstahlrohr mit einer Wandstärke von 1 mm.

Messing.

**Ø Rohr**
**L**
**EAN**
**Artikel-Nr.**

12

25,0

4024052127016

1300-12.170

15

26,0

4024052127917

1300-15.170

16

26,3

4024052128419

1300-16.170

18

26,8

4024052128815

1300-18.170

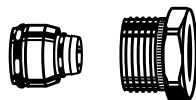
**Klemmverschraubung**

für Alu/PEX Verbundrohr nach DIN 16836. Anschluss Innengewinde Rp1/2.

Messing vernickelt.

**Ø Rohr**
**EAN**
**Artikel-Nr.**

16 x 2

4024052138616

1335-16.351

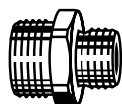
**Anschlussverschraubung**

Zum Klemmen von Kunststoff-, Kupfer-, Präzisionsstahl- oder Verbundrohr.

Messing vernickelt.

**L**
**EAN**
**Artikel-Nr.**

G3/4 x R1/2

26

4024052308415

1321-12.083

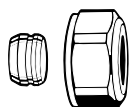
**Klemmverschraubung**

für Kupfer- oder Präzisionsstahlrohr nach DIN EN 1057/10305-1/2.

Anschluss Außengewinde G3/4 nach DIN EN 16313 (Eurokonus).

Messing vernickelt.

Metallisch dichtend.

Bei einer Rohrwanddicke von 0,8–1 mm sind Stützhülsen einzusetzen. Angaben der Rohrhersteller beachten.

**Ø Rohr**
**EAN**
**Artikel-Nr.**

12

4024052214211

3831-12.351

14

4024052214310

3831-14.351

15

4024052214617

3831-15.351

16

4024052214914

3831-16.351

18

4024052215218

3831-18.351

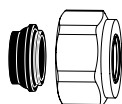
**Klemmverschraubung**

für Kupfer- oder Präzisionsstahlrohr nach DIN EN 1057/10305-1/2 und Edelstahlrohr.

Anschluss Außengewinde G 3/4 nach DIN EN 16313 (Eurokonus).

Weich dichtend, max. 95 °C.

Messing vernickelt.

**Ø Rohr**
**EAN**
**Artikel-Nr.**

15

4024052515851

1313-15.351

18

4024052516056

1313-18.351

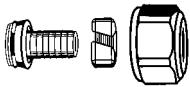

### Klemmverschraubung

für Kunststoffrohr nach DIN 4726, ISO 10508.  
PE-X: DIN 16892/16893, EN ISO 15875;  
PB: DIN 16968/16969.  
Anschluss Außengewinde G 3/4 nach DIN EN 16313 (Eurokonus).  
Messing vernickelt.

Ø Rohr	EAN	Artikel-Nr.
14x2	4024052134618	1311-14.351
16x2	4024052134816	1311-16.351
17x2	4024052134915	1311-17.351
18x2	4024052135110	1311-18.351
20x2	4024052135318	1311-20.351



### Klemmverschraubung

für Alu/PEX Verbundrohr nach DIN 16836.  
Anschluss Außengewinde G 3/4 nach DIN EN 16313 (Eurokonus).  
Messing vernickelt.

Ø Rohr	EAN	Artikel-Nr.
16x2	4024052137312	1331-16.351
18x2	4024052137411	1331-18.351

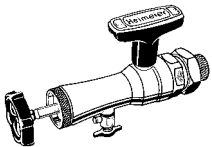

### Montagegerät

kompl. mit Koffer, Steckschlüssel und Ersatzdichtungen, zum Auswechseln von Thermostat-Oberteilen ohne Entleeren der Heizungsanlage (für DN 10 bis DN 20).

	EAN	Artikel-Nr.
Montagegerät	4024052298914	9721-00.000
Ersatzdichtungen	4024052299010	9721-00.514

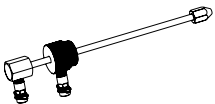

### Messspindel für Montagegerät

zur Differenzdruckmessung an Thermostat-Ventilunterteilen mit dem TA-SCOPE Messgerät.

	EAN	Artikel-Nr.
	4024052942114	9790-01.890

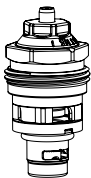

### Ersatz-Thermostat-Oberteil

mit automatischem Durchflussregler für Eclipse.

	EAN	Artikel-Nr.
	4024052940912	3930-02.300

Weiteres Zubehör siehe Prospekt "Zubehör und Ersatzteile für Thermostat-Ventilunterteile".

